

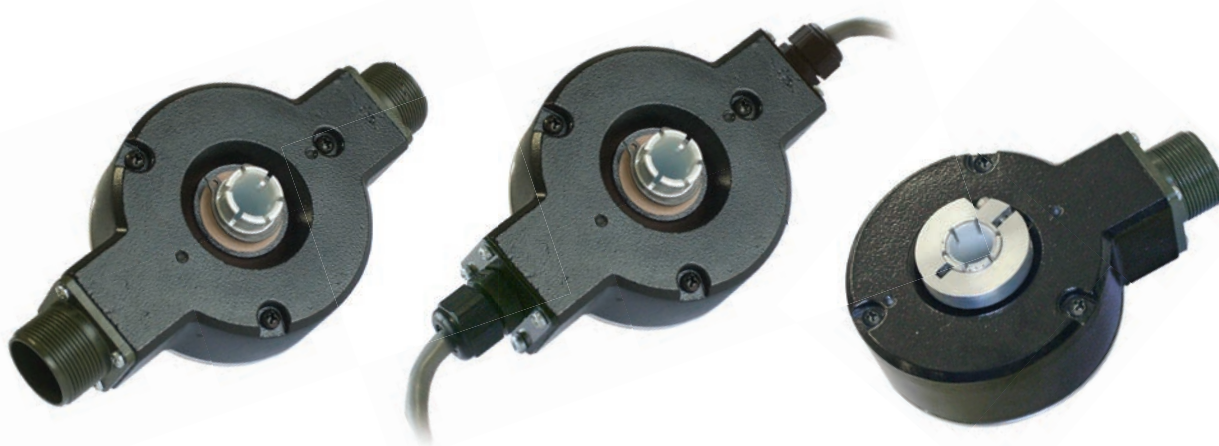

Encoder Incremental Eixo Vazado HS35N



Precisão, confiabilidade e facilidade na instalação

Produzido no Brasil, o Encoder Industrial HS35N tipo Hollow Shaft é um equipamento robusto com grau de proteção IP65.

Foi projetado com design exclusivo para fácil instalação em motores ou eixos de máquinas.

Seu eixo vazado foi desenhado para eliminar o uso de acoplamentos elásticos, suportes de fixação, flanges e outros dispositivos de montagem, facilitando e diminuindo o tempo de instalação, com disco inquebrável de até 5000 PPR.

Saiba mais sobre o que o encoder HS35N pode oferecer:

- Resolução de 1 a 5000 PPR
- Disco inquebrável de até 5000 PPR
- Fixação padrão para encoders padrão IEC
- Proteção contra sobre-tensão, inversão de polaridade e curto-circuito entre saídas
- Temperatura de operação de 0° C até 100° C
- Temperatura de armazenamento de -20° C até 100° C
- Compacto com aproximadamente 450 g
- Para aplicações industriais
- Garantia de 1 ano para defeitos de fabricação
- Opção de Entrega Turbo, com prazo de 1 dia útil

Características mecânicas

Carga máxima	133N Axial e 177N Radial
Velocidade do eixo	3600 RPM máx
Vida do rolamento	80.000 hrs@3600 RPM; 128.000 hrs@1800 RPM
Torque Inicial	0,35 N.cm
Runout (folga radial)	+/- 0,63 mm
Endplay (folga axial)	+/- 1,27 mm
Eixos Hollow Shaft:	6 mm, 8 mm, 10 mm, 12 mm, 15 mm, 16 mm, 1/4 pol, 3/8 pol, 1/2 pol, 5/8 pol, 5/16 pol
Temperatura de armazenamento	-20° C até 100° C
Peso	450 g (aproximadamente)

Características elétricas

Alimentação	5-26 VCC.
Saídas	HTL (5-26 VCC) ou TTL (5 VCC) máximo 40mA
Consumo	60 mA (sem cargas na saída)
Resposta em frequência	Típico - 125 kHz Máximo - 250 kHz
Código do sinal	Incremental
Resolução:	1 a 5000 PPR
Proteção elétrica	Inversão de polaridade Curto-circuito entre saídas Sobre-tensão
Formato do sinal	Dois canais (A e B), sinal de referência (Z) e canais complementares.
Defasagem Padrão	Sinal "A" adiantado em relação à "B" para giro no sentido horário (olhando para o eixo do lado da tampa)
Inversa	Sinal "B" adiantado em relação à "A" para giro no sentido horário (olhando para o eixo do lado da tampa)
Defasagem da quadratura	Até 1200 PPR 90° +/- 15° elétricos, acima de 1200 PPR 90° +/- 30° elétricos
Formato do sinal	Onda quadrada com bordas de descida e subida menor que 1 µs, em carga capacitiva até 1000 pF

Características ambientais

Temperatura de operação	0° C até 100° C
Temperatura de armazenamento	-20° C até 100° C
Choque	50 G's por 11 milissegundos
Vibração	5 hz a 2000 hz a 2,5 G's
Umidade	até 98% sem condensação
Proteção IP	IP65

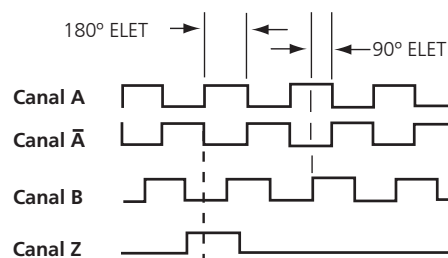

Defasagem padrão: Canal A adiantado em relação ao Canal B

Defasagem reversa: Canal B adiantado em relação ao Canal A

Ver código 5 do codificador.

Codificação

Código 1 Modelo	Código 2 PPR		Código 3 Eixo	Código 4 Fixação	Código 5 Saída	Código 6 Conexão	Código 7 Plug
HS35N	<input type="checkbox"/>	<input type="checkbox"/>	<input type="checkbox"/>	<input type="checkbox"/>	<input type="checkbox"/>	<input type="checkbox"/>	<input type="checkbox"/>
HS35N	0001	0500	0 6 mm	0 Sem suporte	Simples	Prensa cabo	0 Nenhum
	0003	0512	1 1/4"	1 Furo com folga com parafuso de 3/8" sobre um diâmetro de 5,88" (próprio para carcaça de 4 1/2 NEMA face-C)	A Saída 5 V Defasagem padrão	1 1,5 metros	CONIN (M23)
	0010	0600	2 5/16"		B Saída 5-26 V Defasagem inversa	2 2 metros	A Horário fêmea
	0012	0900	3 8 mm		C Saída 5-26 V Defasagem padrão	3 3 metros	B Anti-horário fêmea
	0015	1000	4 3/8"		D Saída 5 V Defasagem inversa	4 4 metros	S Horário macho
	0025	1024	5 10 mm	2 Furo com folga com parafuso de 1/2" sobre um diâmetro de 7,25" (próprio para carcaça de 8 1/2 NEMA face-C)		5 5 metros	T Anti-horário macho
	0050	1200	6 12 mm		Redundante	6 6 metros	
	0060	1500	7 1/2"	3 Para instalação na tampa de ventilação sobre um raio de 2,5" a 4" (próprio para montagem sobre a grade de ventilação de motores CA)	E Saída 5-26 V Defasagem padrão	7 7 metros	Militar 10 pinos
	0080	2000	8 5/8"		F Saída 5 V Defasagem padrão	8 8 metros	2 Macho
	0100	2048	9 15 mm			9 9 metros	7 Macho + Plug
	0120	2400	A 16 mm			A 10 metros	W Macho com Flange
	0200	4000				B 15 metros	
	0240	4096				C 20 metros	
	0250	5000				D 25 metros	
	0300					E 30 metros	
	0360					F 35 metros	
						G 40 metros	
						H 45 metros	
						I 50 metros	
						P 0,15 metros	
						S 0,5 metros	
						W 0,35 metros	
						M 1 metro + borracha passante	
						Y 0,5 metro + borracha passante	
						Conector militar 10 pinos	
						R Macho + plug	
						V Macho	

Exemplo de codificação:

HS35N 000100A10

Conexão elétrica

Cabo 10 vias

Código: 300302-902

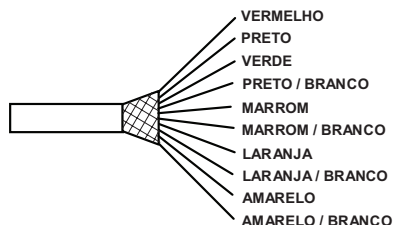

Fio	Função
Vermelho	Alimentação (+v)
Preto	Comum
Verde	Case (carcaça)
Preto / branco	Não usado
Marrom	Canal A+
Marrom / branco	Canal A-
Laranja	Canal B+
Laranja / branco	Canal B -
Amarelo	Canal Z+
Amarelo / branco	Canal Z -

Conector militar de 10 pinos

Código do plug para conector militar de 10 pinos: 300302-900

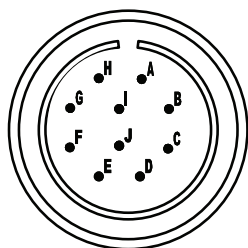

Pino	Função
A	Canal A+
B	Canal B+
C	Canal Z+
D	Alimentação (+V)
E	(Não usado)
F	Comum
G	Case (carcaça)
H	Canal A -
I	Canal B -
J	Canal Z -

CONIN de 12 pinos - anti-horário

Código do plug para conector CONIN de 12 pinos - anti-horário: CPM1045004

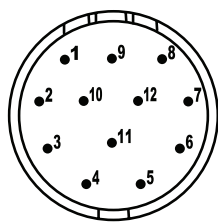

Pino	Função
1	Canal B -
2	(Não usado)
3	Canal Z+
4	Canal Z -
5	Canal A+
6	Canal A -
7	(Não usado)
8	Canal B+
9	Case (carcaça)
10	Comum
11	(Não usado)
12	Alimentação (+V)

CONIN de 12 pinos - horário

Código do plug para conector CONIN de 12 pinos - horário: CPM1046000

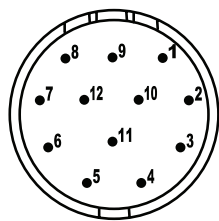

Pino	Função
1	Comum
2	Alimentação (+V)
3	Canal A+
4	Canal B+
5	Canal A -
6	Canal B -
7	Canal Z+
8	Canal Z -
9	Case (carcaça)
10	(Não usado)
11	(Não usado)
12	(Não usado)

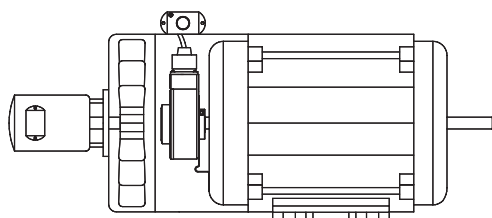

Motor com ventilação forçada

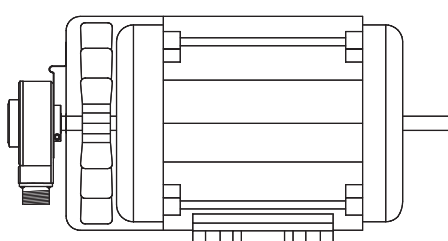

Motor com ventilação

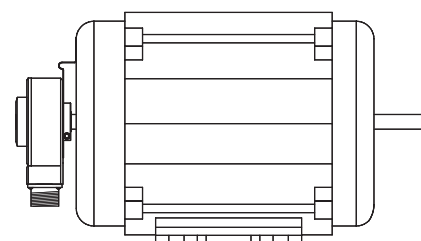

Motor sem ventilação



Dimensões

Conector simples

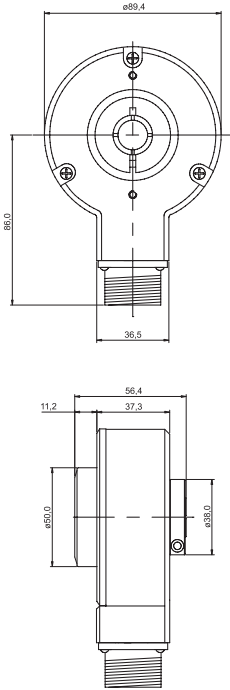

Prensa cabo simples

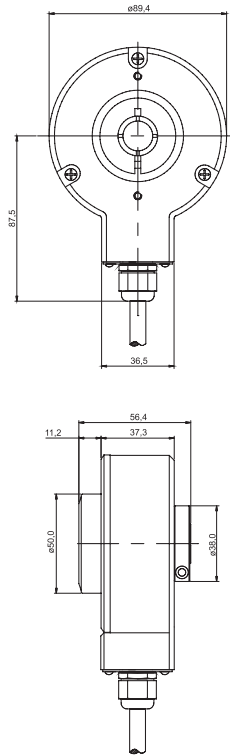

Conector duplo

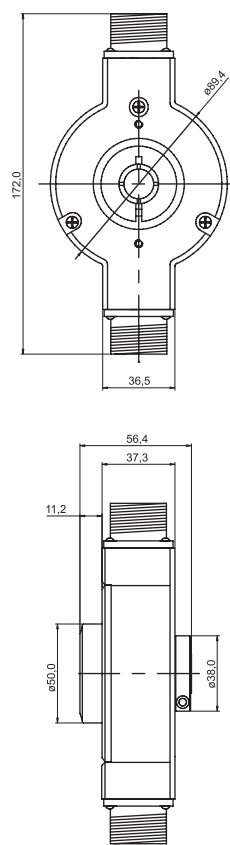

Prensa cabo duplo

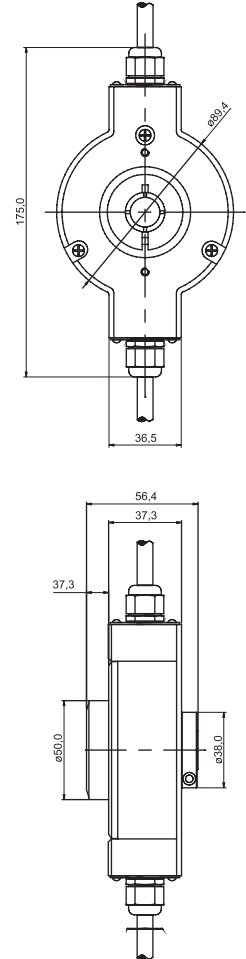

Dimensões em mm

Fixação

Lâmina pequena - Fixação tipo 1 e 2

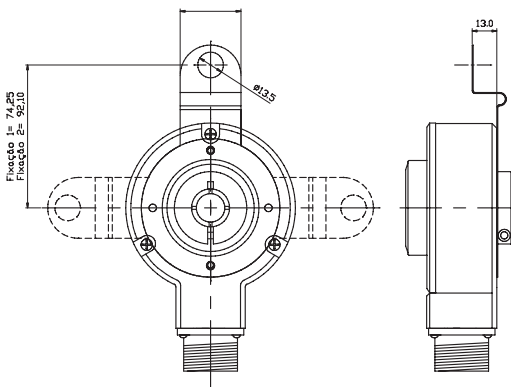

Lâmina grande - Fixação tipo 3.

